

クレーン, 搬送台車, 建設機械, 特殊車輛 他
産業機械用無線操縦装置

TC-101S型



AsahiOnkyo CO., LTD.

双方向データケーブルレス100S

取 扱 説 明 書

標準型 TC-1011616S

重要 : 3-5 操作回路の接続 (P. 10) は、必ずお読み下さい。

Best Solutions for
Radio Control Devices



Asahi Onkyo CO., LTD.

43-1 Higashibara Hikino Kamiita-cho Itano-gun Tokushima 771-1311 Japan
FAX 088-694-5544 TEL 088-694-2411
<http://www.asahionkyo.co.jp/> Email: office@asahionkyo.co.jp

注意事項

1. まえがき

このたびは弊社の無線操縦装置「ケーブルレス・離操作・サテレータ」シリーズをお買い上げいただき、ありがとうございます。

ご使用前には必ず本取扱説明書をよくお読みいただき、ご不明な点がございましたら最寄りの販売店もしくは弊社宛お問い合わせ下さい。

この無線操縦装置（以下「本機」と呼びます）は、電波法及びその関連法規に準拠して製作された産業用無線操縦装置です。電波を利用して遠隔地点における装置の機能を始動、変更又は終止させることを目的とする信号の伝送を行うテレコントロール用無線装置です。

もし、この目的以外にお使いになる場合はあらかじめ弊社宛ご相談下さい。

免許を要しない微弱な電波を利用する無線装置は、「動作を停止させることが安全サイド」というコンセプトに基づいた製品作りを基本としています。従って不意な動作停止が多発するような場合は無線装置の安全回路が作動しているわけですから、その原因を取り除いてからご使用下さい。

尚、**特定小電力局の送信機を分解、改造することは法律により禁じられています。**

内部の修理、点検等は弊社にお任せ下さい（微弱送信機、微弱及び特小両受信機の場合も同様です）。

本書は標準品を基準にした取扱説明書となっています。オーダー品の場合は本書と共に必ず個別完成図書を参照しながらお読み下さい。

この取扱説明書の内容及び製品は、改良のため予告なく変更する場合がありますので、ご了承下さい。

2. 安全上のご注意

取り付け、配線工事、運転、保守・点検の前に、必ず本書を熟読して正しくご使用下さい。機器の知識、安全の情報、そして注意事項の全てについて習熟してからご使用下さい。

本章では、安全注意事項のランクを「危険」、「注意」の二つに区分しています。



取り扱いを誤った場合に、危険な状況が起りえて 死亡または重傷を受ける可能性が想定される場合。



取り扱いを誤った場合に、危険な状況が起りえて 中程度の傷害や軽傷を受ける可能性が想定される場合及び物的損害のみの発生が想定される場合。



に記載した事項でも 状況によっては重大な結果に結びつく可能性があります。

いずれも重要な内容を記載しています。必ず守って下さい。

危険

1. 取り扱い全般について

- 取扱説明書及び注意銘板の内容を熟知しない人は配線工事及び運転をしないで下さい。
- 作業開始前の点検や定期自主点検を必ず実施して下さい。（第7章の点検欄参照）

2. 取り付け工事及び配線について

- 取り付け及び配線工事は専門業者、専門知識のある人以外絶対に行わないで下さい。
- 本機の設置は、第3章及び第5章に規定する使用環境を確保した上で行って下さい。
設置後、使用環境が悪くなった場合は必ず使用環境の改善を図るか、使用禁止として下さい。
- 本機の配線完了後は、必ず試運転を実施して下さい。
- 製品内部の設定スイッチを不用意に変更しないで下さい。
- 適切な負荷容量の電磁接触器を使用して下さい。（第3-2項の取り付け時の注意参照）

3. 運転・操作について

- 法律で定められた有資格者以外の方は運転しないで下さい。（第1-1項の運転者と資格参照）
- 制御機器の遠隔制御は必ず対象機器を目視確認しながら行って下さい。（第7章の点検欄参照）
- 制御機器の動作に異常があれば直ちに本機の電源を「切」にして、使用を中止して下さい。
（第7章の点検欄参照）
- 意図した操作と異なる動きをする時は直ちに運転を止めて下さい。（第7章の点検欄参照）
- 損傷したり異音がする場合は直ちに使用を中止して下さい。（第7章の点検欄参照）
- 本機は薬品、溶剤や水に濡らさないで下さい。
- 分解や改造はしないで下さい。

注意

1. 運転・操作について

- 定格電圧以外では使用しないで下さい。
- 過度のインチング（短い時間の断続操作）はしないで下さい。
- 無線機に取り付けられた、警告及び注意表示の銘板やラベルを外したり、不鮮明なまま使用しないで下さい。

2. その他

- 本機の保管は
 - ①高温、多湿な場所での保管は止めて下さい。
 - ②直射日光や暖房器具の輻射熱や暖気が直接当たる場所での保管は止めて下さい。
 - ③ほこりの多い場所での保管は止めて下さい。
 - ④結露の可能性がある環境下での保管は止めて下さい。

目 次

1. 取り付け前に	1～5頁
1-1 運転者と資格	
1-2 着荷時の点検	
1-3 単独テスト	
1-4 型式の表示	
1-5 製番・CHシールの見方と登録	
1-6 チャンネルコードの読み方	
1-7 周波数及びアドレスの設定方法	
1-7-1 周波数設定	
1-7-2 アドレス設定	
2. 双方向データケーブルレス100Sの標準仕様	6頁
3. 取り付け工事	7～10頁
3-1 取り付け場所	
3-2 取り付け時の注意	
3-3 取り付け方法	
3-4 電源配線	
3-5 操作回路の接続	10頁
4. 動作説明	11頁
5. アンテナ工事の概要	12～15頁
5-1 アンテナ設置の注意事項	
5-2 デッドポイントについて	
5-3 同軸ケーブル付アンテナ設置例	
5-4 直付けアンテナ(オプション)設置例	
5-5 付属の同軸ケーブル付アンテナの使用について	
5-6 取り付け工事完了後の動作確認	
6. 動作原理	16～17頁
6-1 送信側	
6-2 受信側	
6-3 デジタル信号構成概略説明	
6-4 ブロック図	
7. 点検	18～19頁
7-1 管理	
7-2 点検・検査	
7-3 運転上の注意事項	
7-4 作業終了時の処置	
7-5 異常時の処置	
8. 故障と対策	20頁
LED表示一覧表	21頁
外形図・端子配置図(標準型1616S)	22頁
標準の同軸ケーブル付アンテナ使用例・ オプションの直付けアンテナを付けた外形図	23頁
入力信号用端子台(スプリング式端子台)の取り扱いについて	24頁
登録票	25頁
修理受付調査票	26頁

1. 取り付け前に

1-1 運転者と資格

- (1) 5トン未満のクレーンを無線操作方式に変更した場合は、特別教育終了者であれば操作できます。
- (2) 5トン以上のクレーンに本機を取り付けした場合は「荷と共に動く」という原則から外れ、クレーン運転士の免許が必要になります。
もし、免許保有者不在の場合は、担当者に最寄りの都道府県労働基準局が行う試験を受けていただく必要があります。
- (3) 本機に使用している高周波モジュールユニットは、ユニットメーカーの工事設計認証済（電波法第四条第三号、及び設備規則第49条の14、施行規則第六条に規定する「特定小電力無線局の無線設備」）のもので、この関係の手続きや届け出、又は電波法上の無線設備免許や操作資格は必要ありません。

1-2 着荷時の点検

本機は完全に調整し厳重な試験検査を行っていますが、輸送中の事故は皆無とは言えませんので、梱包を解かれたら直ちに次の事項を点検して下さい。

- (1) チャンネルコードが既設、又は同時施工の他の当社製無線操縦装置やOEM生産品と重複しないかどうか。
- (2) ご注文の仕様かどうか。（入力用端子台の数、出力リレー数、電源の仕様等）
- (3) 機体に損傷はないか。
- (4) 梱包内容の確認（オーダー品の場合には、仕様書中の品目員数表で確認して下さい。）
 1. 親局・子局ユニット
 2. 同軸ケーブル付アンテナ
 3. 取扱説明書
 4. 検査票・保証書
 5. その他オプション品
- (5) 各部の締め付け用ネジ類の緩みはないか点検して下さい。
- (6) リレー、ソケット間のガタ、各コネクター類を点検して下さい。

1-3 単独テスト

単独テストとは本機を制御機器に取り付ける前に、無線操縦装置単独で動作させ、動作に異常がないかどうか、事前に打ち合わせた仕様に問題が無いかどうかを確認するためのものです。

本機は、各基板の入力端子(N01~N16)とコモン(COM)間を短絡することによってその信号を送信し、もう片方の基板のリレーが動作するように作ってあります。

親局/子局共、

- (1) 電源入力端子 AC 100~220V 間には AC 100~220V 迄の電源を接続して下さい。
但し、AC の場合で AC 100~220V 以外の電源を使用する時は、変圧器を取り付けて下さい。
DC の場合 (DC12~24V 又は DC48V 用) は、オプションですので、仕様の電圧をチェックして下さい。

- (2) アンテナコネクタにアンテナを接続します。
- (3) 電源入力端子に所定の電源を通电します。各表示 LED が正常に点灯しているか確認して下さい。
2 台の準備が整うと、各作動表示 LED の リンク が点灯します。
(この段階では、通電、リンク が点灯し、TX-a、RX-a、ラン が点滅しています。)

- (4) 送信側の操作テスト用に電線を用意して下さい。
親局の操作は、用意した電線的一方を(入力端子の) COM 端子に接続し、もう一方を N01~N16 に触れ子局の対応したリレーが正常に動作する事を確認して下さい。

*** 各操作入力端子には外部から電圧をかけないよう、必ず COM 端子とのショートという方式で行って下さい。**

- (5) 子局の方のみ 入力端子を操作すると、子局の方が①と同じになり、親局の方が②と同じになります。
- (6) 親局・子局共 入力端子を操作すると、親局・子局共 通電、リンク が点灯、TX-a、TX-b、RX-a、RX-b、ラン が点滅します。

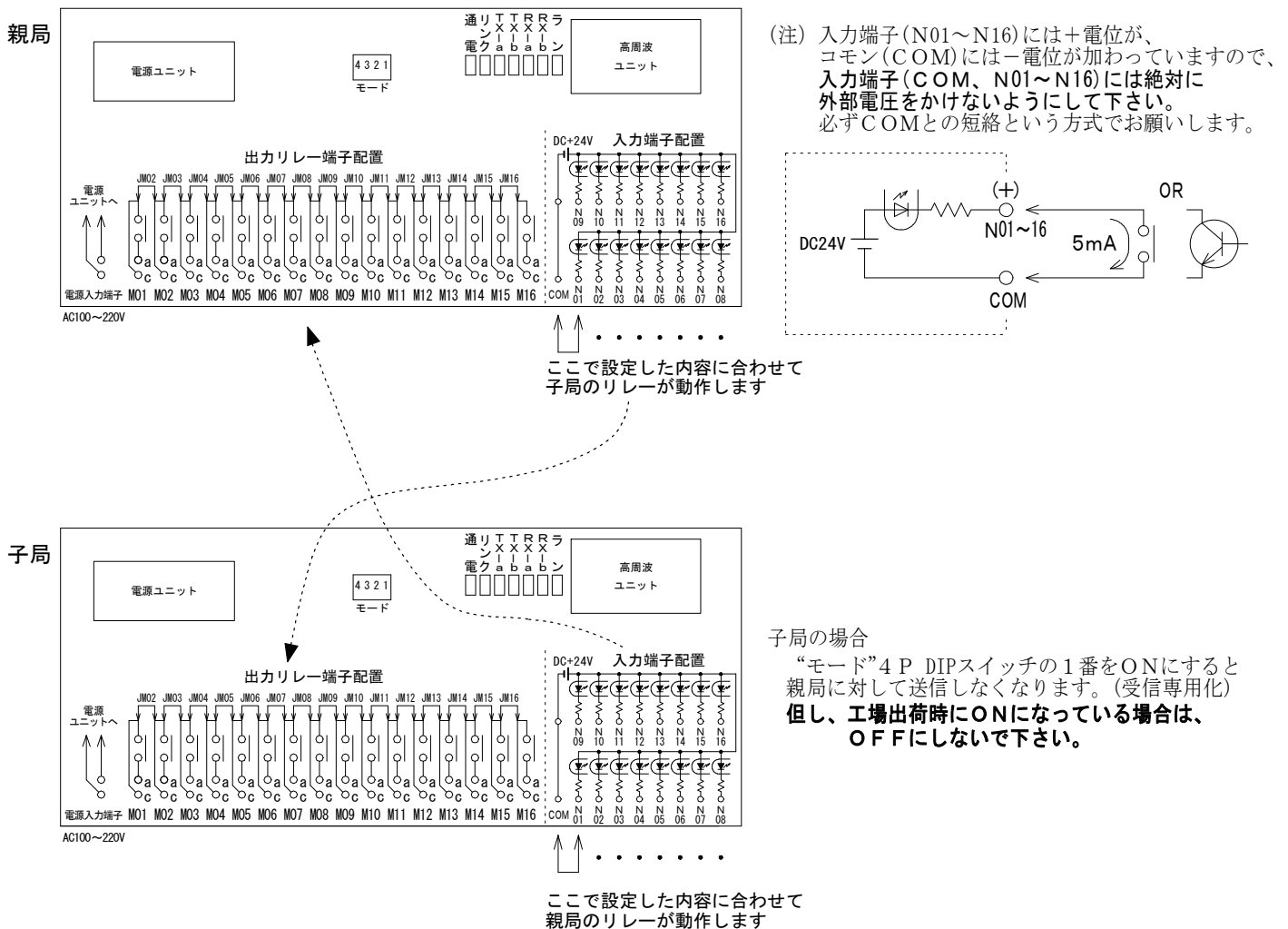

1-4 型式の表示

本機の型式番号は、以下に示す構成となっています。

(特注例) TB-1011616S30601 (標準例) TB-1011616S と RB-1011616S の
① ② ③ ④ ⑤ ⑥ セット型式は TC-1011616S になります。

① 機種構成の表記

TB : 親局単体、RB : 子局単体、TC : 親局+子局のセット を表します。

② 機種分類の項目 (① がTCの時は、親局側の機種分類番号を明記します。)

TB : 101 - 16点

RB : 101 - 16点

③ 入力点数

16 : 16点

④ 出力(リレー)点数

16 : 16点

⑤ シリーズ区分

S : 特定小電力機シリーズ(920MHz帯)の略

⑥ 親局と子局の組合せ状況 又は 特注仕様時の詳細

なし : 当社取り決めの標準的組合わせ(親局・子局共AC)

24 : DC12~24V、48 : DC48V

【例】親局 (AC)	TB-1011616S
子局 (DC24V)	RB-1011616S24
親局 (AC)+子局 (DC24V)	TC-1011616S--24

他 : 5ケタ番号を入れます。詳細はお問い合わせ下さい。

1-5 製番・CHシールの見方と登録

親局、子局、試験成績表及び保証書には、製番・CHシールを貼り付けています。製品納入時のチャンネルコード確認及びメンテナンス対応時のキーナンバーとして**製造番号(シリアルナンバー)の管理が大変重要**になってきます。

同じチャンネルの当社製品が近くに取り付けられている場合、誤動作、不動作の原因となります。ご面倒でも当社にチャンネルコード及び製造番号を添付の登録票にて登録して下さい。

貼付位置

*認証シール

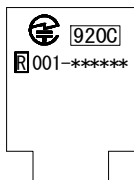

製番・CHシール見本

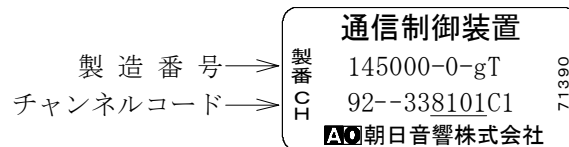

*認証シールについては、
高周波モジュール上に貼付しています。

【親局】

◎TB-101S型

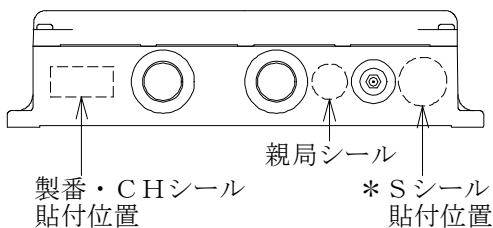

【子局】

◎RB-101S型

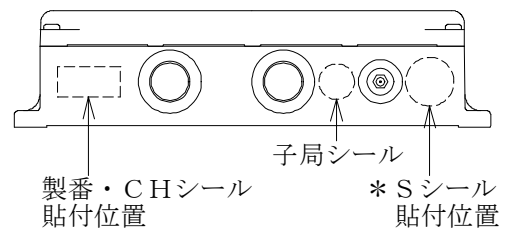

注) *マークの付いたシールは、特小機のみ付加されます。

認証シールは工事設計認証済の証明シールですので、汚損、紛失のないように注意して下さい。

1-6 チャンネルコードの読み方

チャンネルコードは、12ケタの数字及びアルファベットで表記しています。

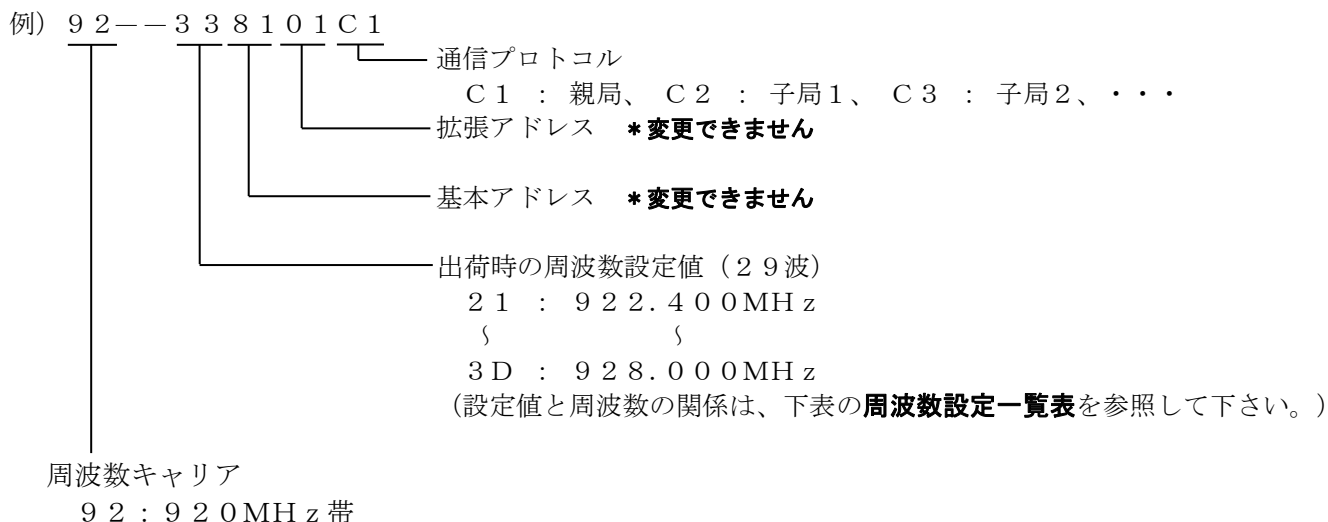

周波数設定一覧表

CH番号	ロータリーSW設定		周波数 [MHz]	CH番号	ロータリーSW設定		周波数 [MHz]
	(SW2)(上位)	SW1(下位)			(SW2)(上位)	SW1(下位)	
				3 0	3	0	925.400
2 1	2	1	922.400	3 1	3	1	925.600
2 2	2	2	922.600	3 2	3	2	925.800
2 3	2	3	922.800	3 3	3	3	926.000
2 4	2	4	923.000	3 4	3	4	926.200
2 5	2	5	923.200	3 5	3	5	926.400
2 6	2	6	923.400	3 6	3	6	926.600
2 7	2	7	923.600	3 7	3	7	926.800
2 8	2	8	923.800	3 8	3	8	927.000
2 9	2	9	924.000	3 9	3	9	927.200
2 A	2	A	924.200	3 A	3	A	927.400
2 B	2	B	924.400	3 B	3	B	927.600
2 C	2	C	924.600	3 C	3	C	927.800
2 D	2	D	924.800	3 D	3	D	928.000
2 E	2	E	925.000				
2 F	2	F	925.200				

1-7 周波数及びアドレスの設定方法

1-7-1 周波数設定 【通常、変更の必要はありません】

設定は、SW 2（上位）とSW 1（下位）の2つのロータリーSWで行います。

使用可能な周波数は、922.4MHz～928.0MHzの200kHz間隔の29波（CH No. 21～3D）です。

図 1

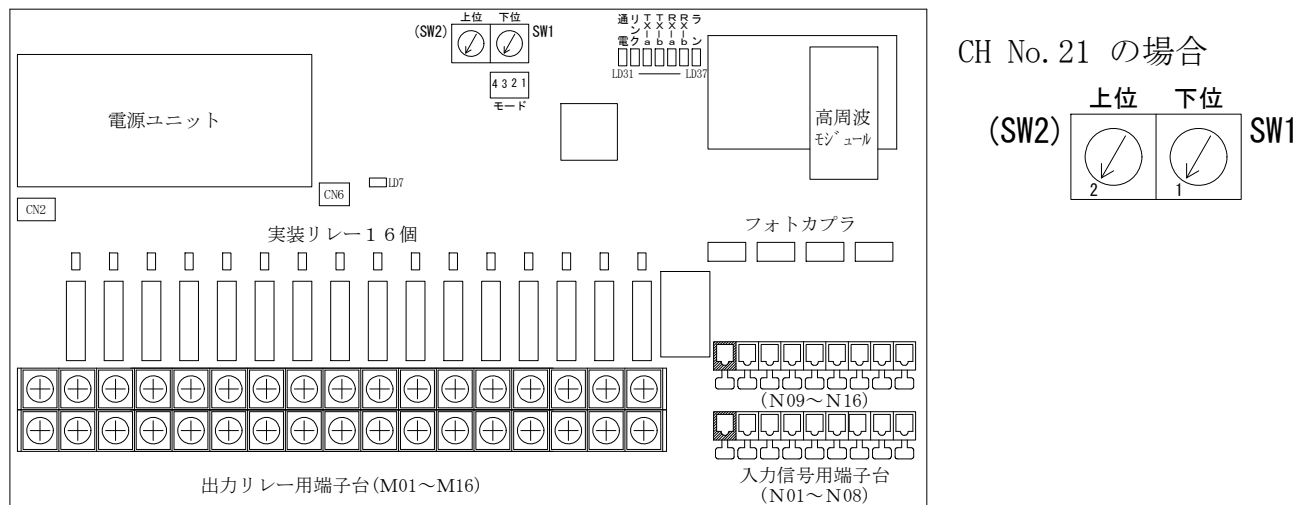

フタを外すとPC基板(図1)があり、基板中央上面端に周波数設定スイッチ(SW 2、SW 1)があります。設定の詳細は、P. 4の「周波数設定一覧表」をご覧ください。

1-7-2 アドレス設定 【通常は変更できません】

アドレスと呼ばれる16ビットのデータを用意しています。これは、同一周波数の電波を受信した時に、あらかじめ設定してある16ビット分のデータが一致しない場合には、動作させないようにするためのものです。内部データ処理となっていますので工場出荷時に設定済です。

2. 双方向データケーブルレス100Sの標準仕様

送信部	
操作信号数	標準16点 (DC 24V、Source 電流5mA)
適用規格	電波法に規定される特定小電力局無線設備。ARIB STD-T108 準拠
送信出力	920MHz帯、出力は10mW
キャリアセンス機能	有り
受信部	
出力リレー制御容量	抵抗負荷 3A 誘導負荷 2A (AC 220V) 抵抗負荷 5A 誘導負荷 1A (DC 24V)
応答速度	最小80msec 最大160msec (ただし、混信などでエラーが発生しないときに限る)
通電表示	表示LEDで通電表示———通電時点灯
リンク表示	表示LEDでリンク確立の有無———リンク確立時点灯
TX-a表示	表示LEDで送信データ信号の有無表示———データ送信時点灯
TX-b表示	表示LEDで操作信号の有無表示———送信側操作信号が有る場合点灯
RX-a表示	表示LEDで受信データ信号の有無表示———データ受信時点灯
RX-b表示	表示LEDで操作信号の有無表示———受信側操作信号が有る場合点灯
ラン表示	表示LEDでマイコン制御の状態表示———常時0.5秒間隔で点滅
出力信号数	標準16点
共通仕様	
親局・子局ユニット寸法重量	184×264×72 (取付脚は含まず) 1.3kg (16点)
親局・子局ユニット電源	ACの場合 AC100~220V ±10% 50/60Hz DCの場合 DC12~24V 又は DC48V *DC仕様はオプション (入出力絶縁型)
消費電力	最大17VA以下 (AC 220V使用時) (TB/RB-1011616S) 最大8W以下 (DC 24V使用時) (TB/RB-1011616S)
制御部	8ビットマイコン 異常監視回路内蔵
到達範囲	無障害状態で100m以上
使用周波数	922.4~928.0MHz帯の200kHz間隔の1波
電波型式	F1D
変調方式	GFSK方式
データ伝送速度	100kbps
エラー検出	CRCC-CITTによるエラー検出コードを付加
基本アドレス	8ビット (固定)
拡張アドレス	8ビット (固定)
使用温度範囲	-10℃~+60℃
保護等級	IP65相当 (防水接栓使用時)
絶縁抵抗 (1次-筐体間)	100MΩ以上 (500Vメガにて)
耐電圧 (1次-筐体間)	AC 460V以下 (1次-筐体間に750Vのバリスタを実装しています)

記載事項は予告なく変更する場合があります。
尚、標準仕様以外は個々の承認仕様書をご参照下さい。

3. 取り付け工事

3-1 取り付け場所

取付場所はクレーンの種類や対象設備によってそれぞれ異なります。
下記の取り付け例、及び次項の取り付け時の注意事項を参考に工事を行って下さい。



設置作業は感電の危険を伴います。また誤った配線は、対象設備の異常動作を招くおそれがあり危険です。
設置作業は、専門的知識を有する人が行って下さい。

○ 本体に付属の同軸ケーブル付アンテナを使用して、都合の良い場所にアンテナを設置して下さい。

⚠ 本機は、
付属の同軸ケーブル付アンテナ 又は
オプションの直付けアンテナで検定取得したもので、
これ以外の使い方をしますと、電波法違反となります。
必ず付属のものをご使用下さい。

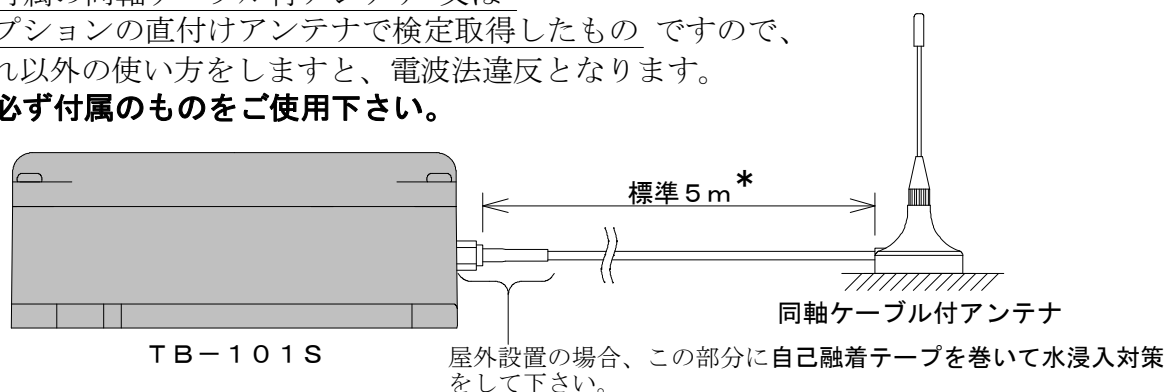

* 同軸ケーブル長は、10m、15mをオプションにて対応可能です。
詳しくは当社営業までご相談下さい。

○ 本体にオプションの直付けアンテナを取り付けた場合 (アンテナの角度調整が可能です)

屋外等環境劣悪な場所への設置のために収納ボックスをご利用になる場合は、電波を通す素材 (金属でないもの) にして下さい。(例 プラスチックボックス 等)

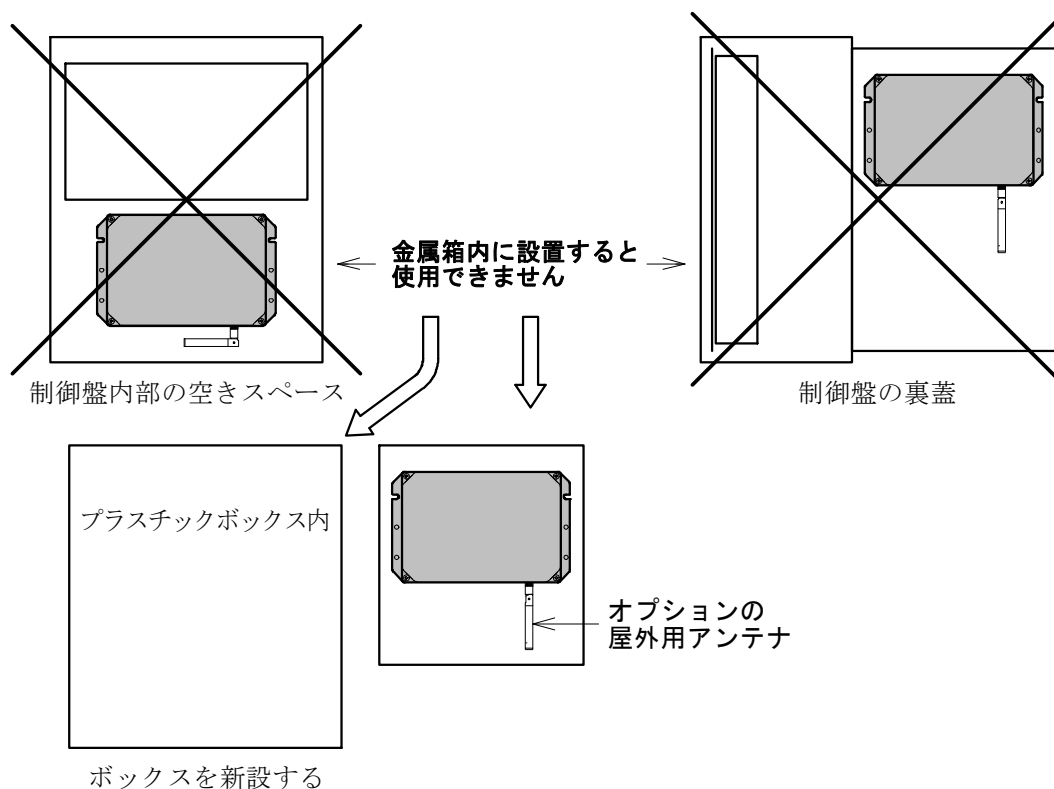

本機は、防塵防滴構造です。屋外設置にする場合は、防水接栓を使用して下さい。



3-2 取り付け時の注意

- (1) 振動の多い場所、衝撃の大きい場所に取り付ける場合は防振ゴム等を使用し保護対策を行って下さい。
- (2) 歪まないように均一平面に取り付けて下さい。
- (3) 屋外、高温多湿箇所及び酸・アルカリ使用箇所への取り付けは別ボックスへ入れる等の保護対策を行って下さい（使用環境－10℃～＋60℃ RH95%以下）。
- (4) トロリ線、スリッピング等雑音（ノイズ）発生源の近くへの設置はなるべく避けて下さい。
- (5) 入力信号用端子台への接続は無電圧接点 又はオープンコレクタに限ります。

- (6) 出力リレーの接点定格はAC220V 2A(誘導負荷)、DC24V 1A(誘導負荷)です。
直接操作可能なマグネットスイッチとしては**下記の型番**と同等クラスを目安として下さい。

富士電機 SC-N4 / 日立産機システム K-50N / 三菱電機 S-N65

尚、開閉回数を増やすには余裕を持たせることが重要となります。出来るだけ補助リレーを入れて配線して下さい。これは、リレー接点が閉じる瞬間の突入電流を考慮しておかなければいけないのと、同時に多操作した場合のコモンラインに大きな電流が流れるのを防ぐ為です。

制御容量はコモンラインに流れる電流の合計が7A以下を目安として下さい。

開閉回数を超えてご使用になった場合は、すみやかに該当するリレーを交換して下さい。そのまま使用継続されますと、安全性が低下する危険性が増します。定期点検時には必ずご確認して頂きますようお願い致します。

- (7) サージキラーは交流回路の場合無くても大丈夫な事もありますが、出力リレー接点保護の為には設けておいたほうが良いでしょう。直流用マグネットスイッチはコイルの逆起電力によって相当高い電圧が発生します。本機には強烈的な静電気等の高圧放電による影響を軽減するためにバリスタをリレー接点と並列に入れてありますが、吸収すべきエネルギー量が限度を超えますと破損に至ります。
そのため**直流回路の時は制御する回路の電圧には十分注意して下さい。**
又、フロートアース(回路とケース間)耐圧は500VDCですので、直流誘導性負荷の逆起電力対策は十分行って下さい。

- (8) 本機ケースはプラスチック製です。**筐体アースが必要**です。
筐体アースは、ケース金属部に触れた時の感電防止のためと、電源ノイズ対策部品を有効にするために必要ですので**必ず実施して下さい。**
また、ケースは導電性プラスチックを使用しています。絶縁体ではありませんので、電圧を印加しますと、電流が流れます。**フタの上で電気作業などは決してしないで下さい。**電氣的取扱いには注意して下さい。

- (9) その他ご不明な点がございましたら電話もしくはFAXにてご相談下さい。

3-3 取り付け方法

(1) 取り付け穴

取り付け寸法は下図の通りです。この内4点をM6のボルトナットで固定すれば十分です。
コードブッシュ、アンテナコネクタが上向きにならない方向に取り付けて下さい。

外形図（親局／子局）

TB-1011616S（親局）／RB-1011616S（子局）

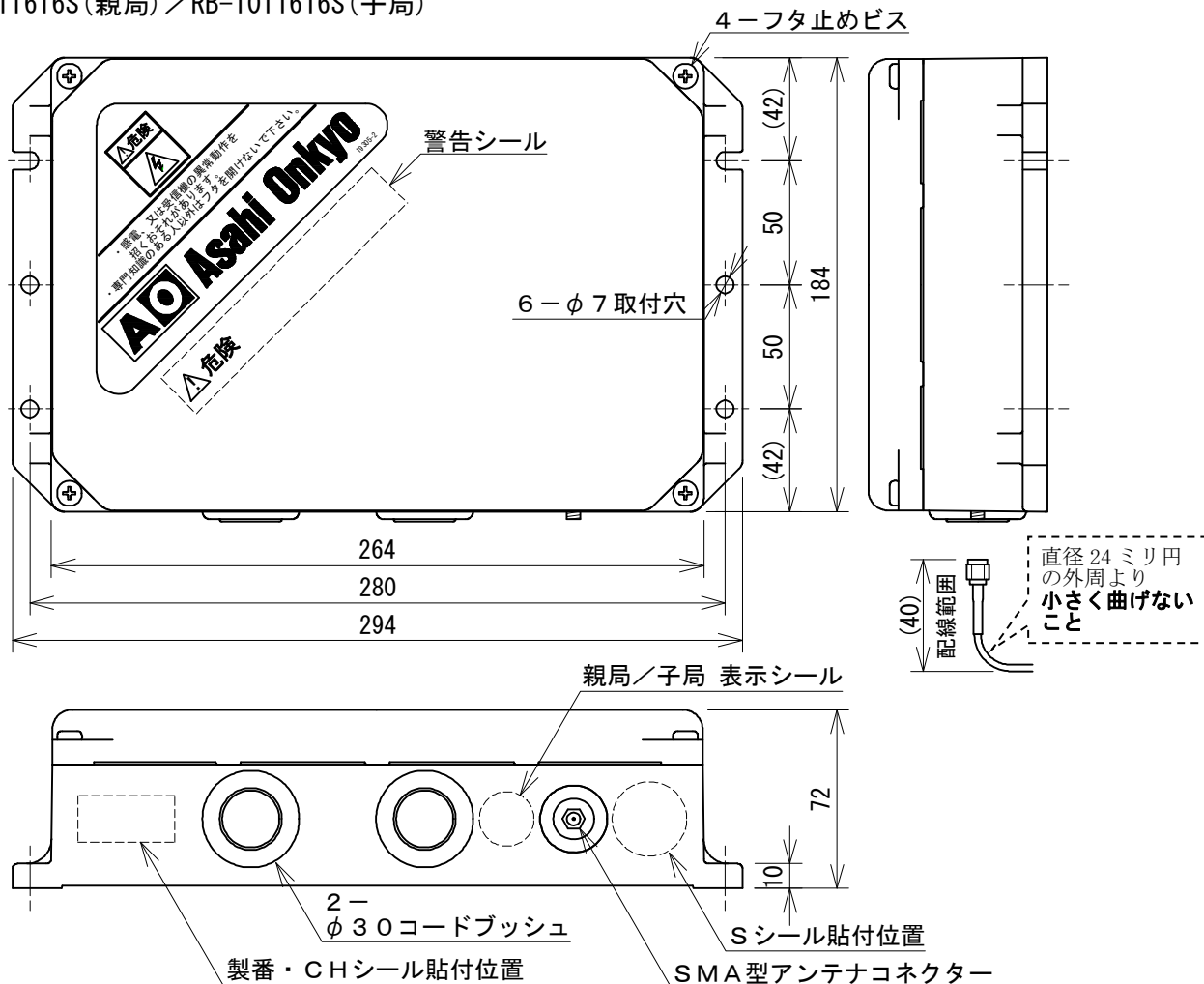

(2) 取り扱い

1. 電源投入は安全を確認してから行って下さい。
2. 電源投入で（キャリアセンスチェックを自動実行し同一電波の使用が無い事を確認後）送信を開始します。

取り扱いに際しての注意事項

- ① 落としたり、強い衝撃を加えないように注意して下さい。
- ② 薬品、溶剤や水に濡らさないで下さい。本機の構造は防塵・防滴構造です。
- ③ 分解、改造することは法律により禁じられています。

3-4 電源配線

「1-3項 単独テスト」を参照して下さい。（標準型以外は仕様書を参照して下さい。）

3-5 操作回路の接続

本機の出カリレー端子台のコモン端子は、基本的にどれを使ってもコモンとなる様になっています。

使用状況に合わせて配線して下さい。

変更する場合には端子台の脇にあるジャンパー線をカット又は端子台間で渡り線を入れる事により分離、一体化が自由にできるよう設計されています。

DC, AC混在等、出力を2系統に分割する時には制御盤側のシーケンスに合わせてカット又は接続して下さい。

配線参考例

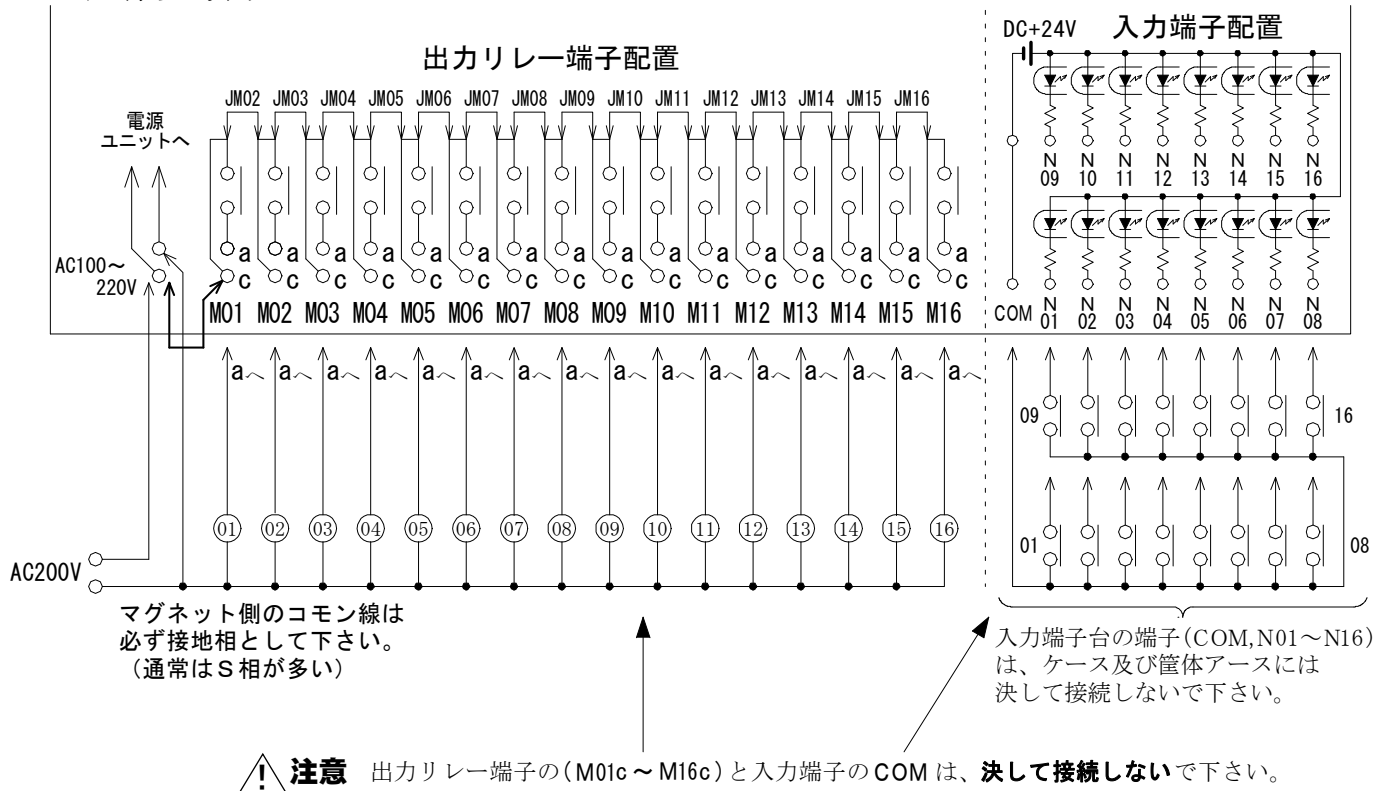

※入力信号用端子台への電線の接続方法は、巻末の「入力信号用端子台(スプリング式端子台)の取り扱いについて」を参照して下さい。

注. 制御する産業機械によって、回路の接続方法及び無線機自体の仕様も変わってきますので十分ご注意ください。ご不明な点がございましたら、お気軽にご相談下さい。

4. 動作説明（標準型参考例）

本機は双方向通信型の無線操縦装置です。親局と子局のペアで使用します。親局と子局とでは一部機能が異なりますので、親局と子局に区分して呼びます。

親局・子局共 送信側の入力端子は**無電圧入力（ドライメカ接点 又はオープンコレクタ）**として下さい。入力端子とコモン間を短絡することによって信号を受け付けます。

1：1の場合

- 親局：送信側の入力端子(N01～N16)－COM間を短絡すると信号を伝送します。子局からの信号を受け付けると受信側のリレーが動作します。
- 子局：親局から来た信号を受け付けると受信側のリレーが動作します。親局に対して信号を送る時は、入力端子(N01～N16)－COM間を短絡して下さい。
- 子局のモード設定が 0001 の場合は、子局から親局に対してフィードバック信号を送出しません。受信専用機として動作します。
- 周波数設定用ディップスイッチとモードスイッチとの関係

*これは説明なので、**初期設定を変更しないで下さい。**

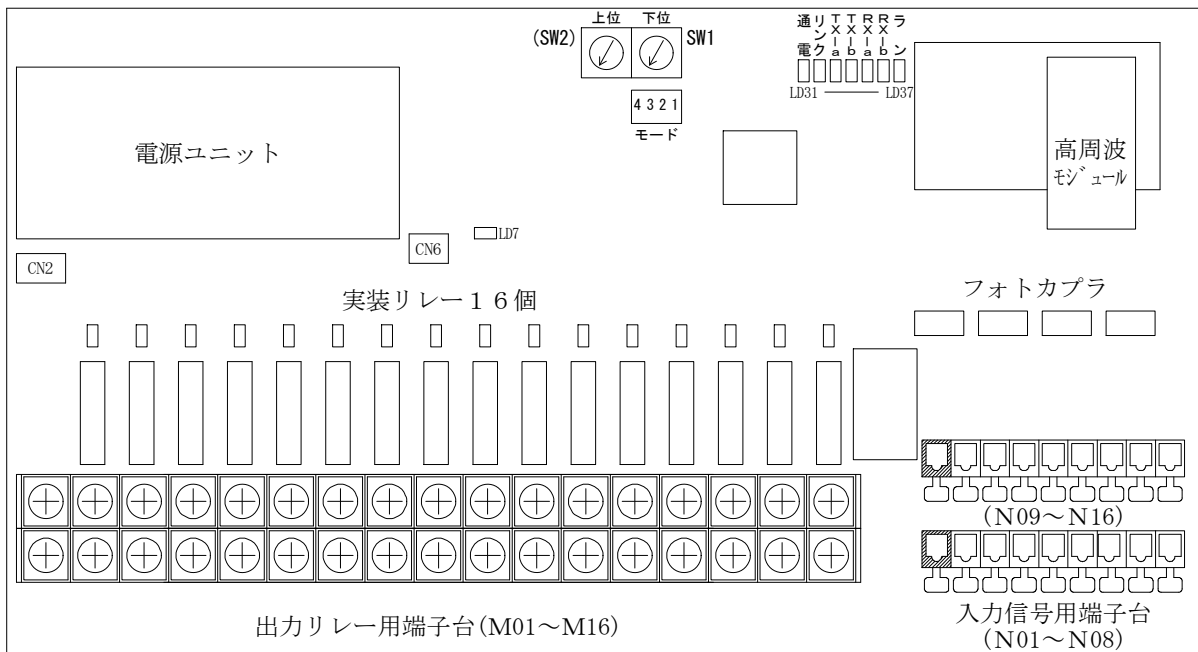
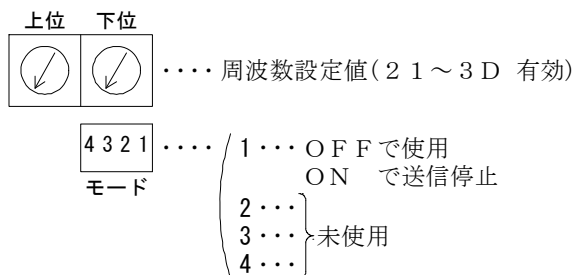

⚠ 危険

配線作業の前に、電源ケーブルと負荷供給電源が切られていることを確認して下さい。
 すべての電気工事は、必ず電気設備基準および内線規定にしたがって下さい。
 電源は、必ず配電盤のブレーカーを通して給電して下さい。
 電路には、必ず漏電遮断機を取り付けて下さい。
 設備側には、衝突防止、過巻防止、インターロック等の安全措置を施して下さい。
 電波断、緊急停止操作時には、リレー出力がOFFとなりますので、このとき対象設備が安全に停止するように処置して下さい。
 電源規格が本製品にあっていないことを確認して下さい。
 絶縁スリーブのない圧着端子を使用すると隣の圧着端子と接触し、誤動作や故障の原因になります。

5. アンテナ工事の概要

一般に無線機のアンテナは雑音発生源を避けて取り付けすべきものです。

無線機の信号の出入口はアンテナです。そのアンテナは直接取り付けるか同軸ケーブルを配して取り付けるかのどちらかの状態で使用しますので、アンテナの設置状態が非常に大切となります。

従って、**アンテナの設置位置とノイズ対策には万全な配慮をお願いします。**

工事業者の方は本製品の取り付け工事に際し、下記注意事項を熟読の上、工事されますようお願いいたします。

*受信機は、アンテナに誘起したきわめて弱い信号を検出し、それを増幅して使用しています。そのため 受信機の動作限界はアンテナの設置状態に左右されます。これは、微弱機でも特定小電力機でも同じです。特定小電力機が微弱機より有利なのは、送信機の電界強度が微弱機に比べて大きいからで、受信機側の性能が大切な点は同じです。



5-1 アンテナ設置の注意事項

- (1) 直付けアンテナを使用する場合で、屋外等環境劣悪な場所への設置のために収納ボックスをご利用になる場合は電波を通す素材にして下さい。
- (2) 通常、アンテナを金属物と平行に取り付ける場合は最低1 m以上金属物から離して設置して下さい。
- (3) 物を吊り上げた時、アンテナにフックが触れたり、吊荷によってアンテナが遮蔽されたりしないように設置して下さい。
- (4) クラブ又はホイスト本体への電源及び操作線等のキャブタイヤケーブルに、アンテナが触れたり遮蔽されたりしないように設置して下さい。
- (5) アンテナ位置関係は片方のアンテナエレメントから見て、もう一方の**アンテナエレメント部分全体が点で見えるより、線で見えるように**（いわゆる平行関係）設置して下さい。
- (6) トロリ線、スリッピングから約2 m以内への設置及びモータ、水銀灯等雑音発生源近くへのアンテナ設置は絶対に避けて下さい。

全ての事例を記載する事ができませんので、ご不明な点がございましたらお気軽にご相談下さい。

5-2 デッドポイントについて

電波は、その特性上同じ建屋内でも電波が十分到達しない場所「デッドポイント」が発生することがあります。又、工事落成時OKでも工場内の大きな金属構造物の移動や新たな設置により、新たな「デッドポイント」が発生する可能性があります。

以上のような状態の発生を未然に回避するためにも、アンテナ工事には特に注意が必要です。アンテナの不備により、故障とされる場合は多々あります。最初OKでも少し時間が経過して「発見」される「デッドポイント」もありますので注意して下さい。

1. 各アンテナケーブルの断線やショートはないか、コネクタの接続はよいか。
2. 妨害電波によって邪魔されている雰囲気はないか。
3. 電源電圧は十分か。

など確認の上、異常が無ければ「アンテナ設置上の問題」と考えられます。しかし、これらの場合アンテナに関する経験量だけが頼りとなりますので、運悪くこのような状態に当たった時はアンテナの位置を色々変えてみて下さい。

クレーンの位置、フックの位置、吊り荷の位置、体の位置・方向・姿勢を全く同じに保てば発生する場所が何点か決まった所に限られるのが、デッドポイントの特徴です。良いと思うアンテナ位置でどうしてもダメな場合は逆に金属に近づけて平行に取り付けてみることも試みて下さい。全体としてそういう条件の方が恵まれている環境もあります。

妨害電波やデッドポイントは、製品の故障ではありませんので製品の販売業者やメーカーの責任ではありません。重過失が無くて運が悪いだけでも工事施工業者の責任となりますので、業者の方は万全な配慮をされる必要があります。

5-3 同軸ケーブル付アンテナ設置例

標準付属 の同軸ケーブル付アンテナを使って、オペレーターが通常操作する場所から見通せる位置にアンテナを設置して下さい。

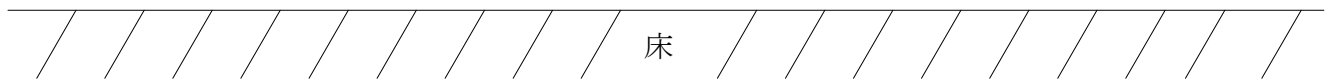
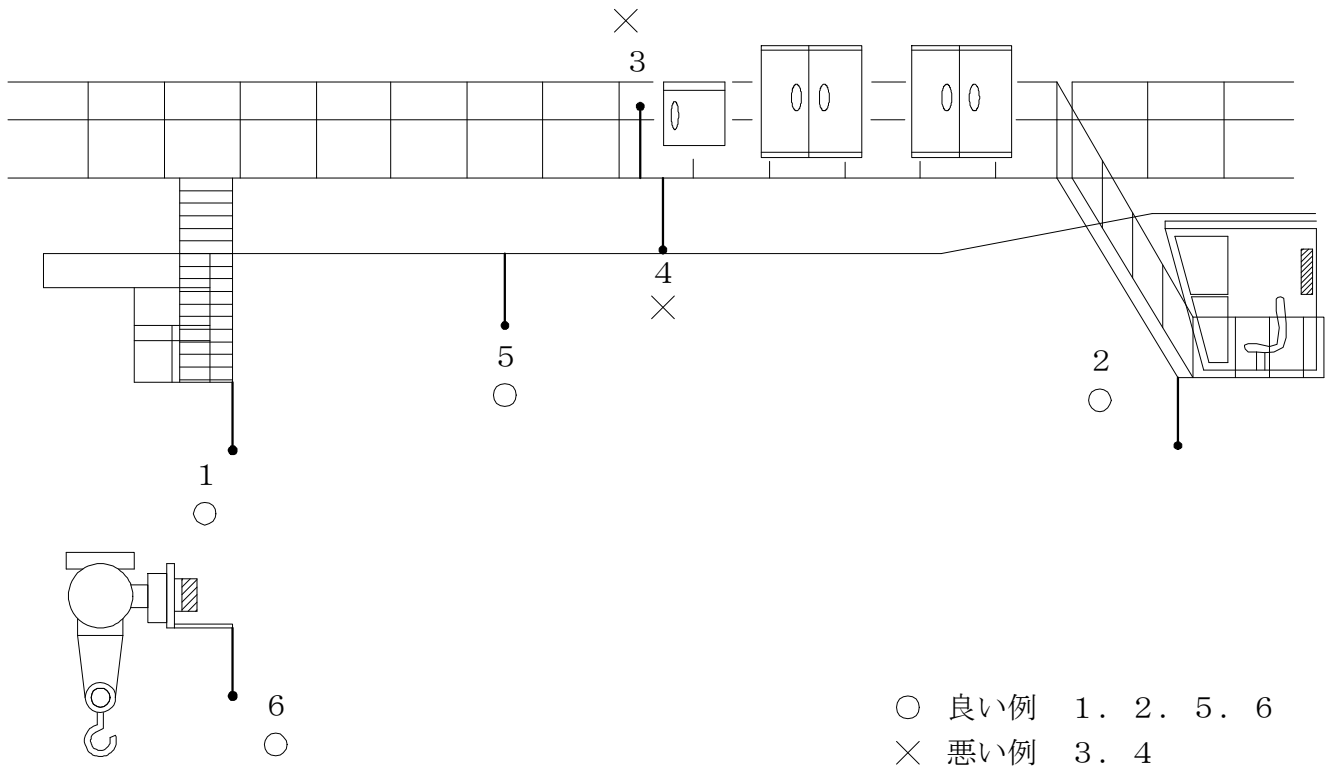

天井クレーンの場合、上記 1. 2. 5 のような工事をして下さい。

5-4 直付けアンテナ（オプション）設置例

オプションの直付けアンテナは本体へ直接取り付けます。アンテナはどの位置からも見える位置に取り付けて下さい。金属物からできるだけエレメント部分を離れた形で張るのがコツです。

又、エレメント部分を曲げたり短く切断しないで下さい。

到達距離が短くなったり、デッドポイントが多発する原因になります。運転室や手摺に囲まれた所への設置は良くありません。

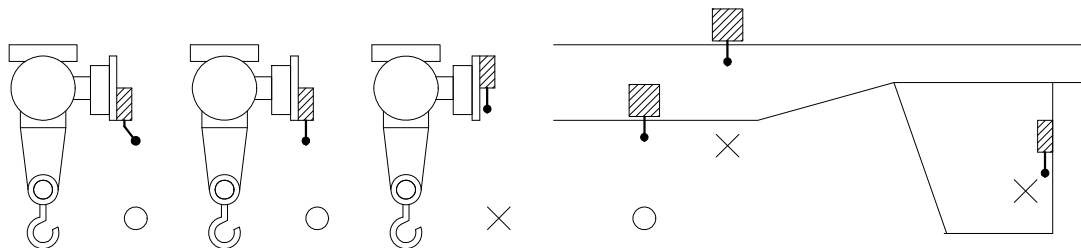

5-5 付属の同軸ケーブル付アンテナの使用について

付属の同軸ケーブル付アンテナを使ってアンテナを別置きにしてください。

「取り付け方法及び注意事項」

1. アンテナ基台部にはマグネットが内蔵していますので、所定の金属部にセットしてください。
2. アンテナ脱落防止プレートの取り付け穴2ヶ所をM6のボルトナットで止めて下さい。
3. アンテナを床面（送信機使用範囲）のどの場所からも見える位置に設置して下さい。
4. 金属物からできるだけエレメント部分を離して設置して下さい。
5. アンテナは巻いたり、短く切断しないで下さい。
6. 取付ネジの増締めについては落下による事故防止の為、特に念入りにチェックして下さい。

「規格」	1. 受信周波数	920MHz帯
	2. インピーダンス	50Ω
	3. 同軸ケーブル長	5m

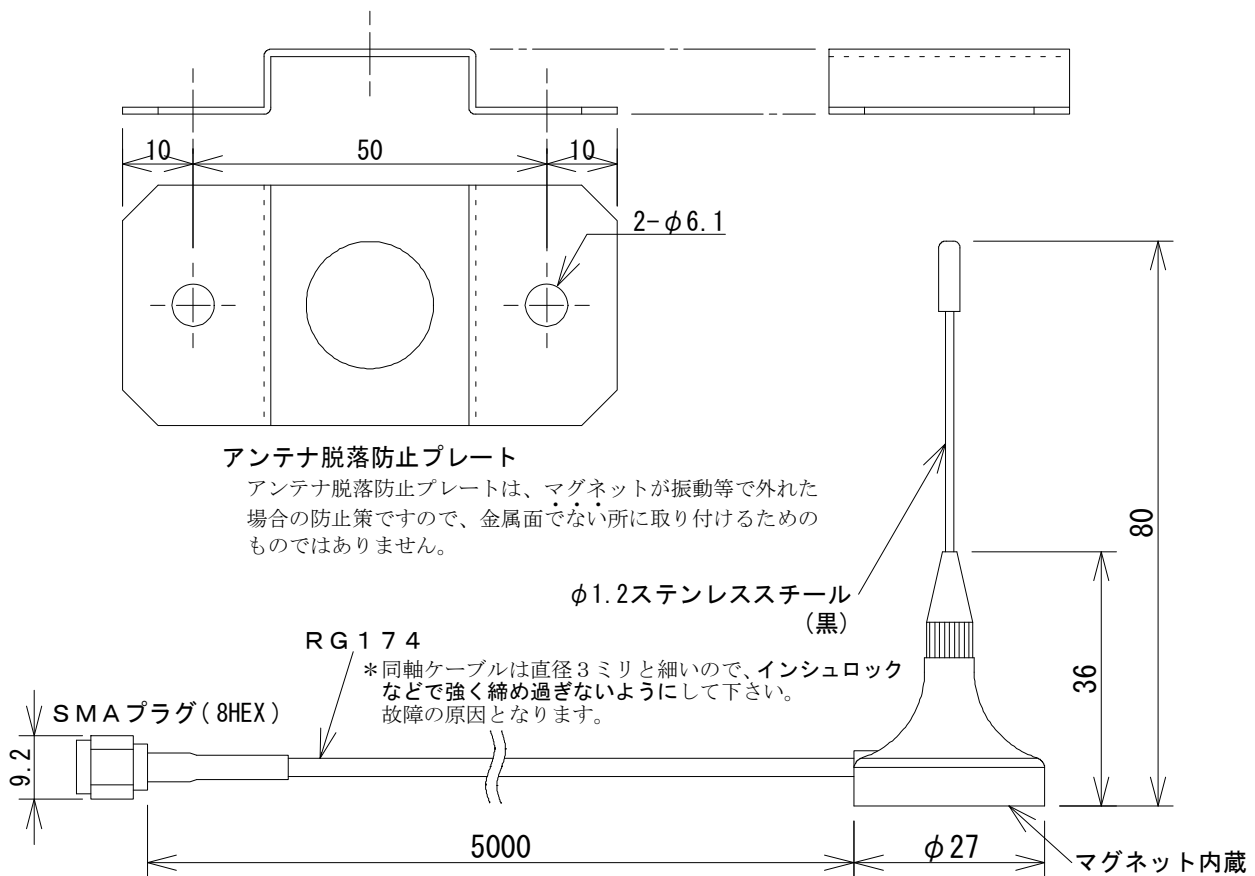

取り付け参考例（右ページ参照）

5-6 取り付け工事完了後の動作確認

- (1) 取り付け工事完了後、各操作名称と機械の動きが合っていることを確認。
- (2) 通常の操作エリア内で途切れ等なく正常に動作することを確認。
途切れ等発生時は前ページのアンテナ工事における注意事項等を参照の上、途切れがなくなるようアンテナ設置場所の変更等を行って下さい。

それでも不具合が解消しない場合は**現地よりお電話下さい**。的確な情報をいただければ適切なアドバイスが可能です。

取り付け参考例

取付金属面にアンテナを設置した後、
付属のアンテナ脱落防止プレートを使用してアンテナを固定して下さい。
* M6 ボルト(2本)類は、お客様にてご準備下さい。

図 1



図 3



自己融着テープ・・・粘着剤を使っていないブチルゴム系のテープのことです。伸ばしながら巻きつけることによりテープの表と裏が密着して一体化します。耐水性、耐熱性に優れ、電機関連工事や防水シーリングなどに使われます。一度融着すると剥がすことはできません。

- 注1. RG174同軸ケーブルの直径は3ミリと細いので、**曲率半径(同軸ケーブルの直径の4倍)より内側に曲げないで**下さい(図1)。
- 注2. SMAプラグの根元(A)は、同軸ケーブルの網線と金属円筒を圧着していますので、曲げ伸ばしを何度も行わないで下さい。網線が切れてアンテナ不良の原因となります。SMAプラグと同軸ケーブルを強く引っ張らないで下さい。
- 注3. アンテナ自体は屋外用ですがSMAプラグを接続する部分には、**自己融着テープを巻いて水浸入対策**をして下さい(図3)。屋内設置の場合、自己融着テープ処理は不要です。

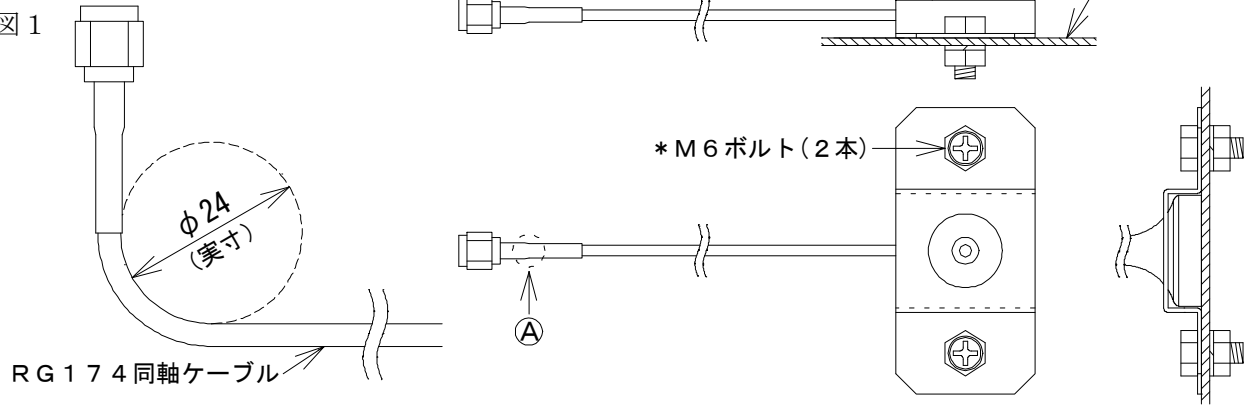
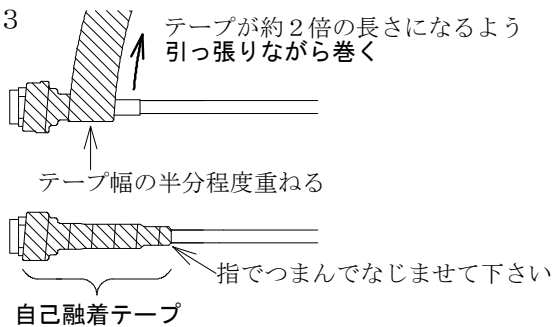
上記の注1～3をまとめて解り易く説明しますと、以下のようになります

「アンテナを金属面に設置してから脱落防止プレートを取り付け、同軸ケーブルは直径24ミリの円の外周より内側に曲げないように注意しながら布設し、SMA型アンテナコネクタにSMAプラグを接続固定して下さい。
屋外の場合は、自己融着テープを使用してコネクタ接続部を水等から保護して下さい。」

6. 動作原理

6-1 送信側

(1) 制御用マイコン回路

周波数情報、基本アドレス、拡張アドレス、通信プロトコル、操作信号のON/OFFに、エラーチェックコードを付加して、シリアルコードに変換しデジタル信号を出力します。

(2) 高周波回路

制御用マイコン回路よりのデジタル信号を特定小電力ユニット(高周波モジュール)に伝送し、ARIB STD-T108 規格に準拠した電波を送信します。

(3) 入力回路

入力端子台のCOM-N01~16端子間を短絡する事により入力を受付け(外部電源不要)、リンクが成立している場合、入力信号を送信します。

(4) キャリアセンスと送信時間制限

無線設備は送信に先立ち、キャリアセンスによる電界強度確認を実行して送信の可否を決めます。送信時間は送信電力の大きさとキャリアセンス時間との関係で複雑な取り決めとなっていますので、これらは特定小電力ユニット(高周波モジュール)が自動的に行います。

6-2 受信側

(1) 高周波モジュール

受信した電波からデジタル信号を取り出し、制御用マイコン回路に伝送します。

(2) 制御用マイコン回路

シリアル伝送されてきたデータから周波数情報、基本アドレス、拡張アドレス、通信プロトコル、操作信号などのデータを取り出します。そして、周波数情報/基本アドレス/拡張アドレス/通信プロトコルが一致していれば、操作信号のインターロック等を計算してリレードライブ回路へリレーON/OFF信号を送ります。

(3) リレードライブ回路

制御用マイコンから送られてきたデータでリレーをドライブするための回路です。

(4) リレー

送信側から送られてきた操作信号に対応して接点を開閉します。

(5) 電源回路(送信側/受信側共用)

AC100~220Vの電源入力をスイッチング電源にて安定化し、DC12Vを供給します。オプションのDC電源は、DC12~24V用とDC48V用があります。

(6) ニュートラルインターロック

ニュートラルインターロックは送信機の「電源入」信号と他の操作信号を同時に受信した時に、機械が急に動き出さないようにする為の受信機側での安全回路ですが、この機能は主にハンディ型送信機向けの機能です。本機の様な端子台入力型では解除しています。

(7) 潔白検証回路

動作が保持してしまった時、無線機側のトラブルか?無線機以降側のトラブルか?を検証するもので当社独自の回路です。

電波が無くなるとリレー動作を強制的にOFFする回路が働きます。

これで、クレーン動作が停止した場合無線機側の問題が大で、クレーン動作が停止しなかった場合は無線機以降の問題が大であると考えられます。

但し、リレー接点が溶着の場合には、効果ありません。クレーン側の主電源を切って止めて下さい。

6-3 デジタル信号構成概略説明

本機は、周波数情報8ビット、基本アドレス8ビット、拡張アドレス8ビット、通信プロトコル8ビットを割り当てています。***周波数情報は、送信機で設定されたCHに対応したデータのことです。**

デジタル処理部では、周波数情報/基本アドレス/拡張アドレス/通信プロトコルの4つの項目別データを持っていますので、4つの項目別データが全て同じであれば動きますし、例えばアドレスが異なっていれば動きません。

周波数やアドレスの合致に伴う動作は機械として誤動作ではありませんので、動いてはいけないものが動いたり、動くべきものが動かない等の不測の事態を招く事を防ぐために、アドレス管理には充分注意して下さい。

また、搬送波の周波数が同じ場合は、電波の性質上「弱肉強食」であるため別の目的の送信機(妨害となる)の電波が強ければ動きません。

本機は伝送データにCRCC-CCITTと呼ばれる $X^{16} + X^{12} + X^5 + 1$ で表される多項式で計算した結果をエラーチェックコードとして付加しています。このCRCC-CCITTを付加する方式はコンピュータのネットワークやCDなどのデジタルオーディオ、衛星などを使ったデジタル通信回線で使われているものです。

6-4 ブロック図

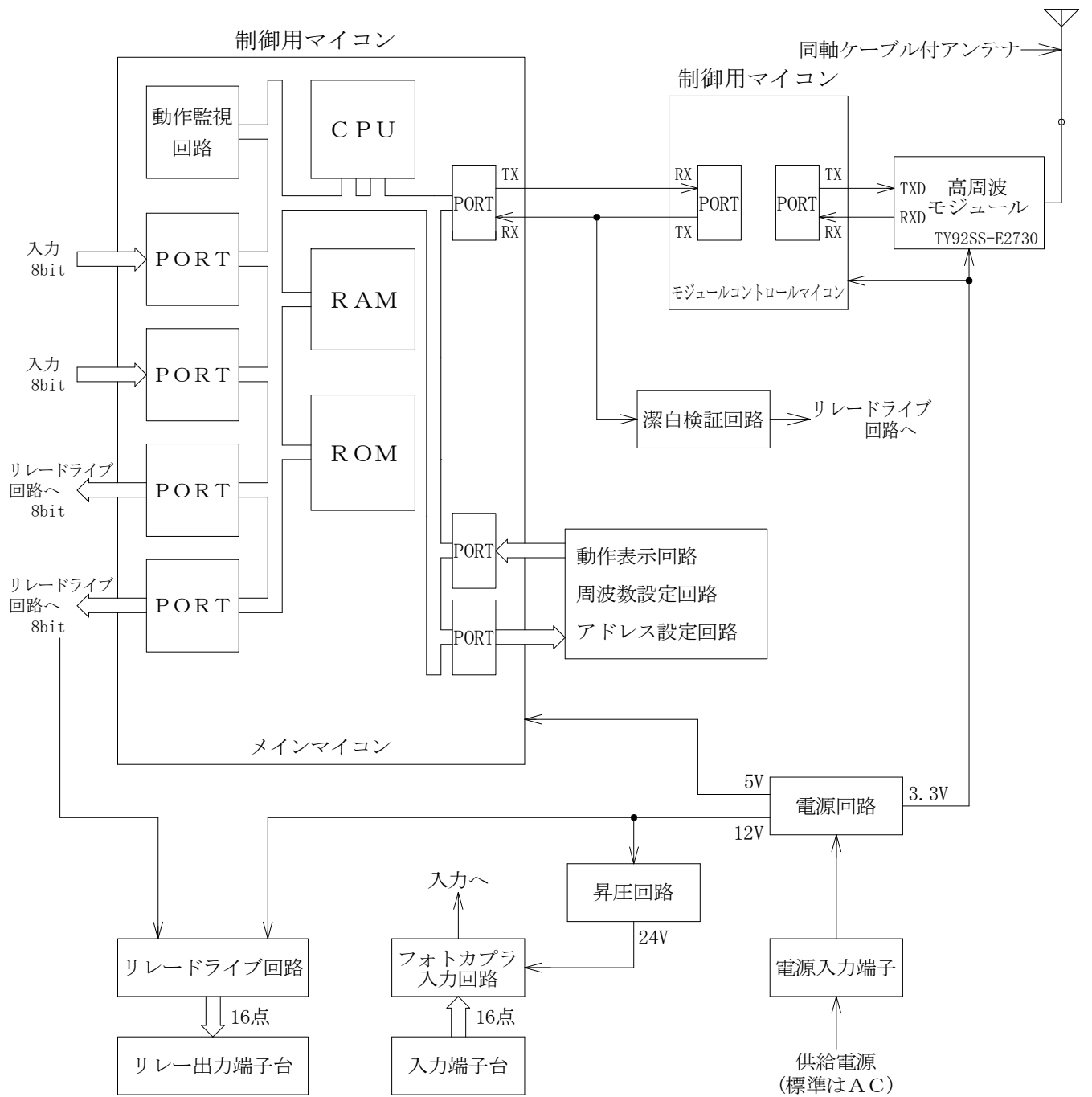

7. 点検

7-1 管理

(1) 作業環境

- 無線機を操作するにあたって、制御機器が見える位置にあること。
- 運転作業中、制御機器が見えなくなった場合は速やかに作業を中止すること。
- 運転作業中、つまずき、滑り、転倒等の危険がないこと。
- 照明は、正常な作業を妨げない程度に適度な明るさが確保されていること。

(2) 外乱電波等の調査

- 外乱電波及び強力な雑音発生源の有無を調査し、メーカー等に相談の上、必要であるならば防護処置をとって下さい。

(3) 周波数管理

- 同一周波数による混信を防止する為に事業所または作業場別に周波数の管理を行って下さい。
尚、当社においては近隣の事業所を含めた広範囲での周波数管理を行っていますので、付録の「登録票」にて使用場所の報告を行うようにして下さい。
- 同一周波数使用の無線機器が、外部から持ち込まれないよう管理して下さい。

(4) 取り扱い責任者の選任

- 無線機の取り扱いについては責任者を選任し、次の事項を行うようにして下さい。
- 定期点検の予定
 - 予備品や取扱説明書、保証書等の管理
 - 作業日誌の確認

7-2 点検・検査

法令等で定められている定期自主検査、作業開始前点検を実施するほか、無線機においては必要に応じて6ヶ月点検を行うようにして下さい。

作業開始前点検

無線機を用いて作業を行う場合、その日の作業を開始する前に法令で定められているもののほかに、次の事項について点検を行うようにして下さい。

- 前の運転者又は作業日誌等により運転中異常がなかったかどうか。
- 電源を入れ操作すると、正常かつ円滑に動作するか。
- 電源を入れると、表示LEDは正常に点灯しているか。
- 電源を切ると直ちに制御機器は停止するか。

6ヶ月点検 本機の点検を行う時は、本機及び制御機器の電源を必ず切って行って下さい。制御機器が突然動作すると危険です。高所作業は危険です。

- 取付状態は正常か。（振動等でガタを発生していないか等）
- アンテナ取付部の緩みや、同軸ケーブル及びアンテナに損傷はないか。
* 以下、本機の蓋を取り外して確認を行います。（蓋が落下しないようにして下さい）
- 蓋のパッキンの劣化はないか。
- 内部に水、粉塵等の異物は浸入していないか。
- 配線に、接続の緩みや線材のキズ等はないか。
- 接続線は、入線口で擦れてキズ等が発生していないか。
- その他 内部に異常な点は見られないか、又は異臭はしないか。
- 蓋を元通りにきちんと取り付けて終了。

作業開始前点検や**6ヶ月点検**で異常を確認した時は使用を中止し、補修その他の必要な処置を行って下さい。

危険

法令で定められた有資格者以外は、操作しないで下さい。

本製品の使用方法は、取り付けられる対象設備によっては異なります。従って運転者は、本章の内容を理解していただくだけでなく、設備全体の操作方法も理解した上で正しく使用して下さい。

運転者の取り扱いや操作上のミスが大きな事故につながる可能性がありますので、「安全教育」等を実施して下さい。



7-3 運転上の注意事項

- 制御機器がよく見える位置で運転すること。
- 運転者は単独で運転する場合を除き合図者の指示に従うとともに、運転者自らもその指示を確認し、かつ周囲の安全を十分確認した上で運転すること。
- 運転に支障がないよう、運転作業場の不要物はかたずけておくこと。
- 一時作業を中断するときは確実に電源を切ること。
- 制御機器に近づく場合は、必ず電源を切ること。



7-4 作業終了時の処置

- 確実に電源を切り、責任者に報告すること。
- 運転中異常がなかったかどうか、責任者に報告すること。
- 運転作業日誌に記録すること。

7-5 異常時の処置

- 無線機を運転中に、何等かの異常が発生した場合、次の事項に従い処置して下さい。
- 運転中停電が発生した場合は、速やかに電源を切り周囲の安全を確保し、通電を待たなければならない。
 - 無線機の異常、制御機器の異常が認められた場合、直ちに電源を切り、速やかに取り扱い責任者に報告し指示を受けること。

危険

誤った診断は、事故の原因になります。故障診断は、専門知識のある人が行って下さい。
説明している項目がわからない場合は、本装置の使用をやめて、販売店へお問い合わせ下さい。
受信装置の内部の点検は、専門知識のある人が、感電に十分注意して行って下さい。

8. 故障と対策

適切な設置と行き届いた保守を行えば一般的に故障を起こすものではありませんが、取り付け条件が悪かったり乱暴な取り扱いをしたり、又老朽化してきますと一般機械と同じように、種々の故障や不具合が生じてきます。

その全てを述べることは困難ですが、基本的な具体例を記しますので参考にして下さい。

本機には**通電**、**リンク**、**TX-a**、**TX-b**、**RX-a**、**RX-b**、**ラン**の各作動表示LEDが装備されていますので、故障時には必ず確認して下さい。

又、本機は他の機械等に取り付けて使用するものですから、本機自体が仕様書通りで良品であっても機械としては正常に動作しない場合がありますので、機械側の点検もあわせて行った上ご連絡願います。

作動表示LEDの見方について

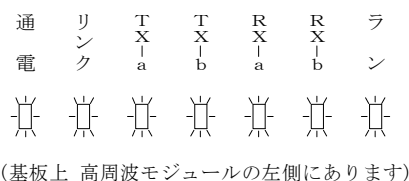

表示LED名

通電
リンク
TX-a
TX-b
RX-a
RX-b
ラン

表示内容

正常な電圧がかかっている場合は点灯(正常点灯)
双方向通信成立時点灯
信号(パケット)送信時点滅
操作信号送信時点滅
信号(パケット)受信時点滅
操作信号受信時点滅
常時点滅(0.5秒間隔)

	[状態]	[原因]	[対策]
設定	(1) 表示LEDがすべて点灯しない	・電源が供給されていない	・電源AC100～220Vを供給する(特殊でDCの場合は規定電圧を)
	(2) 「 通電 」のみ点灯している	・システムリセット状態	・通常は、通電一点灯、ラン一点滅は必須のため、 当社補修課 に連絡して下さい
	(3) リンク が点滅と消灯をくり返している	・CH設定が21～3D外になっている(設定範囲外)	・チャンネルコードの表記と同じか確認して下さい
	(4) リンク が点灯しない(親局側LED)	・双方向通信が成立していない(相手側の信号を受信できない状態になっている)	・親局と子局のケースに貼ってあるチャンネルコードを確認する ・子局の電源が入っていないので入れる ・双方のアンテナが正常に付いているか確認する (アンテナコネクタの緩みはないか?) ・電波環境が悪くて通信が届かない状態かもしれない
到達距離	(5) 距離が短い	・アンテナの設置不良 ・アンテナケーブルの断線 ・電源電圧異常(ノイズだらけ等)	・正常なアンテナの設置 ・ケーブルを調べ正常にする ・正常な電圧にする
	(6) 安定しない	・同一周波数の電波妨害を受けて混信している	・別の周波数にする ・混信を与えている方の妨害電波を止める
動作	(7) 操作した信号と違う動作をする 又は、リレーが動いているのに動作しない	・リレー接続ミス ・制御盤の接続ミス ・端子台とリレーソケット間の溶断	・接続を調べ、操作信号と対応させる ・制御盤を点検する ・修理を依頼して下さい
	(8) 動かない 又は動かなくなった (TX-b、RX-b、ランの3個が同じタイミングで点滅している)	・強烈な外来ノイズにより、 マイコンが緊急停止 している	・  危険 当社補修課に電話して下さい
	(9) 動かない 又は動きがおかしい (ランの点滅具合がおかしい)	・本体内温度が許容値を超えている ・雨ざらし、結露している	・断熱対策をする(-10℃～+60℃) ・防水対策等をする



臨時処置として本機の電源を再投入すれば、原因が継続していない場合には復旧出来ます。しかし、一度これが生じると重要部品の劣化が心配されますので、至急補修課宛に連絡をお願いします。

尚、故障や不具合発生の際は、現場からお電話いただければ適切なアドバイスが可能です。

LED表示一覧表

本機は双方向通信機なので、親局と子局の状態分析は「表示LED」でかなりの判断が可能です。以下に4タイプに分けた表を用意しておきましたので、参考にして下さい。

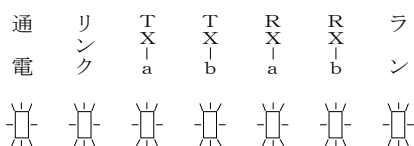

○…LED点灯 ●…動作時(操作、又は受信)LED点灯 ▲…LED高速点滅 ◎…LED点滅 なし…LED消灯

親局・子局共に使用可能時

TCの状態	親局(TB)のLED表示							子局(RB)のLED表示						
	通電	リンク	TX-a	TX-b	RX-a	RX-b	ラン	通電	リンク	TX-a	TX-b	RX-a	RX-b	ラン
親局・子局共電源ON	○	○	▲		▲		◎	○	○	▲		▲		◎
親局の入力端子N01～N16 ON	○	○	▲	▲	▲		◎	○	○	▲		▲	▲	◎
子局の入力端子N01～N16 ON	○	○	▲		▲	▲	◎	○	○	▲	▲	▲		◎
親局・子局共 入力端子N01～N16 ON	○	○	▲	▲	▲	▲	◎	○	○	▲	▲	▲	▲	◎
異なったアドレスの電波が 出ている場合 (電波断も同じ)	○		▲				◎	○						◎

【参考】双方向通信時に「子局の送信停止(“モード”4P DIPスイッチの1番をON)」を設定した時は、下表の様になります。

	親局(TB)のLED表示							子局(RB)のLED表示						
	通電	リンク	TX-a	TX-b	RX-a	RX-b	ラン	通電	リンク	TX-a	TX-b	RX-a	RX-b	ラン
親局の入力端子N01～N16 OFF	○		▲				◎	○	○			▲		◎
親局の入力端子N01～N16 ON	○		▲	▲			◎	○	○			▲	▲	◎

* **子局を送信停止**にすると、子局側の入力端子N01～N16を入力状態にしても**送信しません**。
(工場出荷時点で“モード”4P DIPスイッチの1番をONにしている場合は、OFFに変更しないで下さい。)

* **親局を送信停止**(“モード”4P DIPスイッチの1番をON)にした場合は、
親局／子局共「通電」と「ラン」の2ヶ所が点灯／点滅するのみで、**何も動作しなくなります**。

【参考】親局のみ動作している状態

	親局(TB)のLED表示							子局(RB)のLED表示						
	通電	リンク	TX-a	TX-b	RX-a	RX-b	ラン	通電	リンク	TX-a	TX-b	RX-a	RX-b	ラン
電源OFF														
親局の電源ON	○		▲				◎							
親局の入力端子N01～N16 ON	○		▲	▲			◎							

【参考】子局のみ動作している状態

	親局(TB)のLED表示							子局(RB)のLED表示						
	通電	リンク	TX-a	TX-b	RX-a	RX-b	ラン	通電	リンク	TX-a	TX-b	RX-a	RX-b	ラン
電源OFF														
子局の電源ON								○						◎
子局の入力端子N01～N16 ON								○						◎

外形図・端子配置図（標準型1616S参考例）

◎TB-1011616S 184×264×72（取付脚は含まず） 1.3kg

◎RB-1011616S //

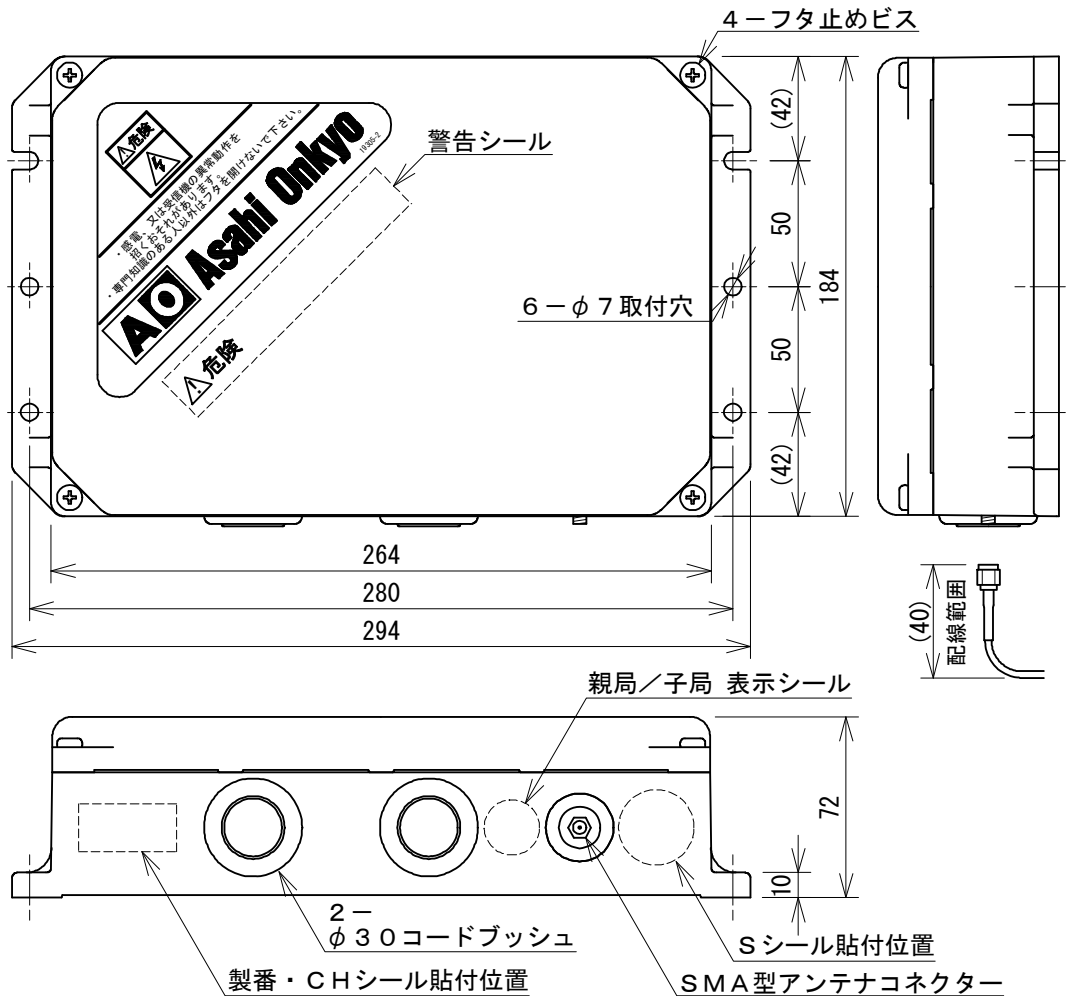

◎端子配置図

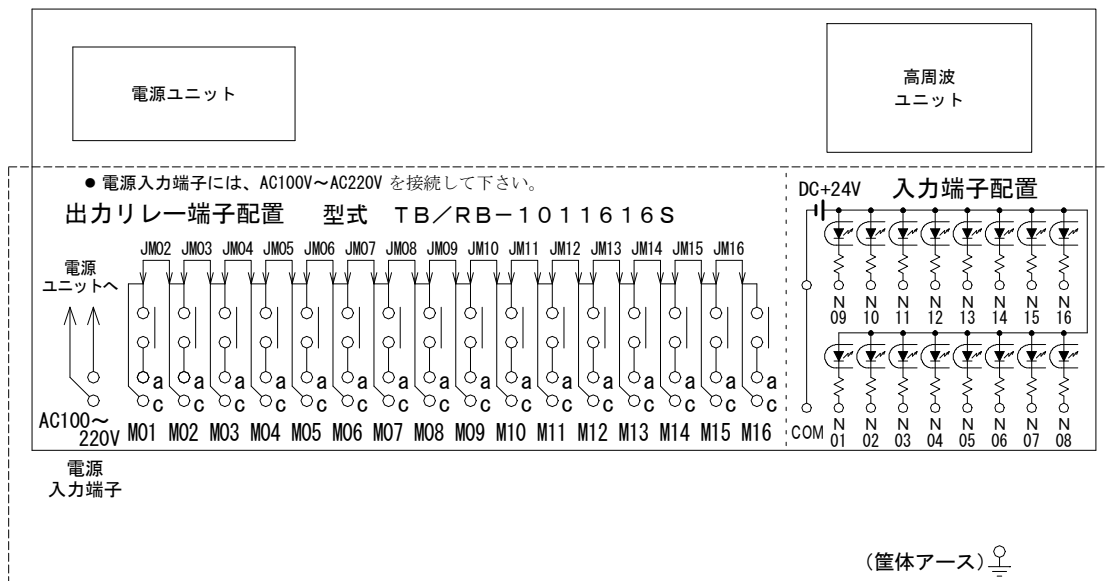

- 注1. JM02～JM16はジャンパー線です。現物では端子台脇にあります。
DC、AC混在等、出力を2系統に分離するときは必要に応じて切断して下さい。
- 注2. 入力端子台の端子(COM, N01～N16)は全てケースと直流的に分離していますので、決して筐体アースに接続しないで下さい。

⚠ 注意 ●本機は筐体アースが必要です。必ず接地してご使用下さい。

標準の同軸ケーブル付アンテナ使用例・オプションの直付けアンテナを付けた外形図

◎標準の同軸ケーブル付アンテナ使用例

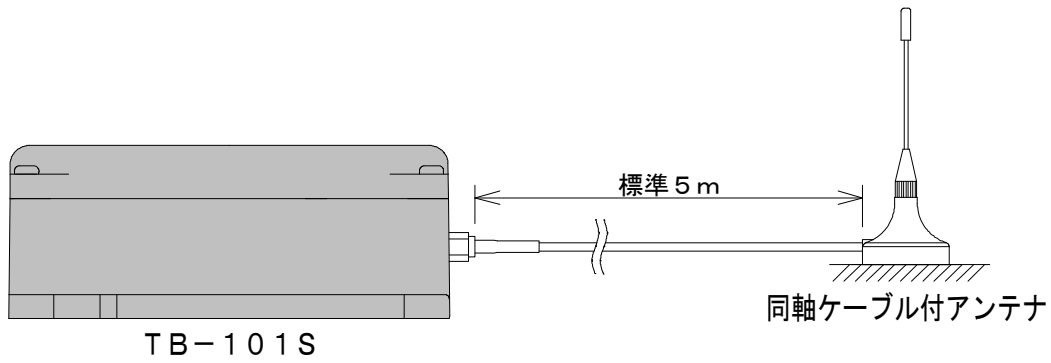

◎オプションの直付けアンテナを付けた外形図

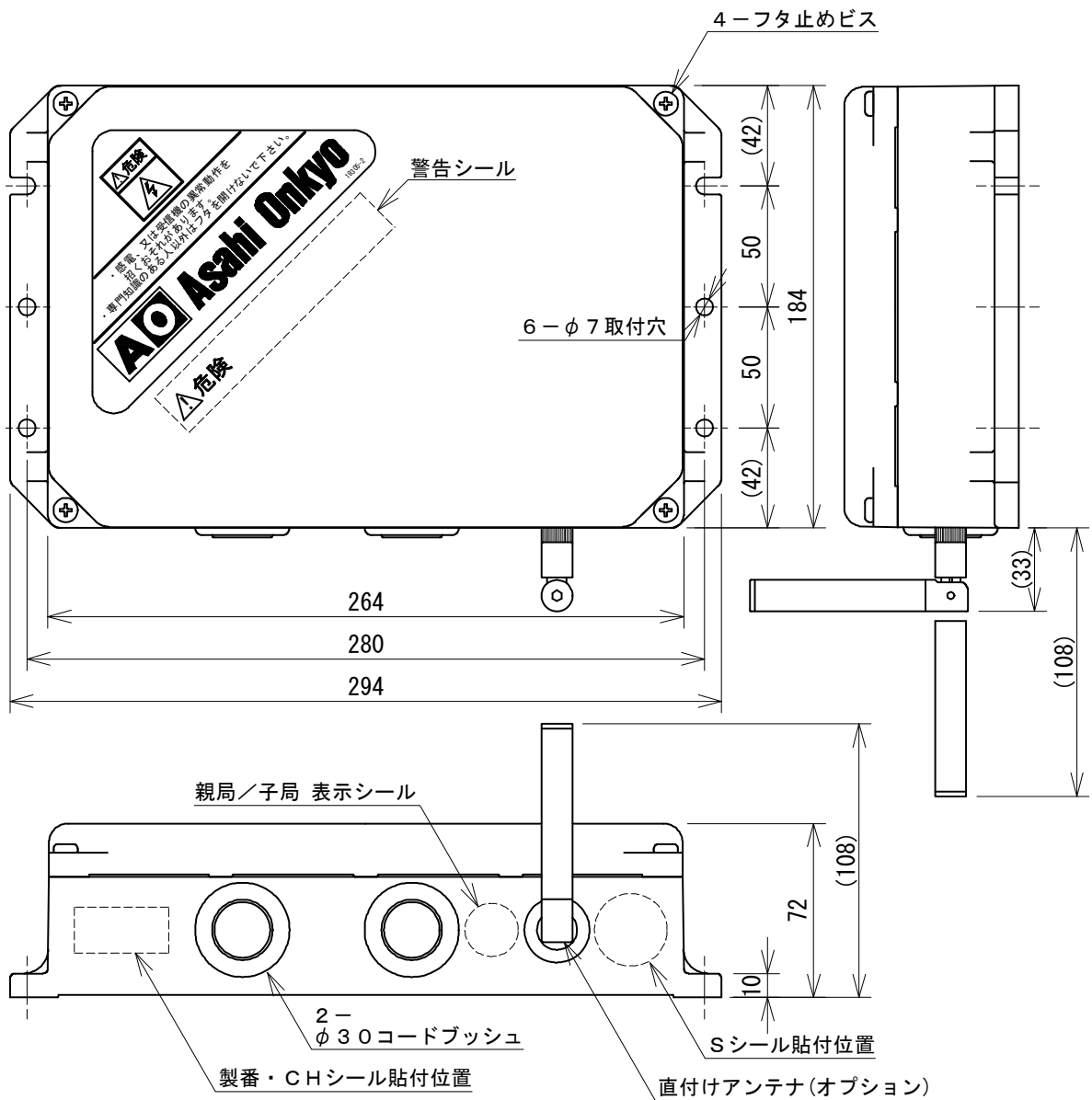

入力信号用端子台(スプリング式端子台)の取り扱いについて

■端子の構造

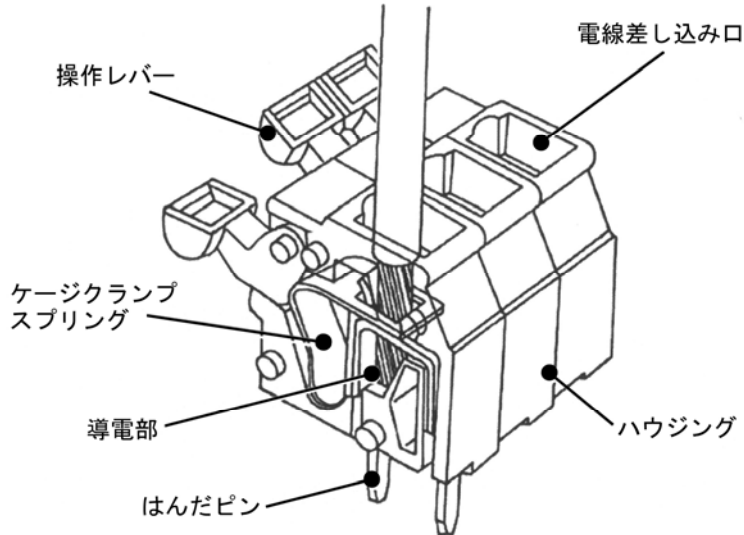

■使用工具

必ず正しい工具をご使用下さい。

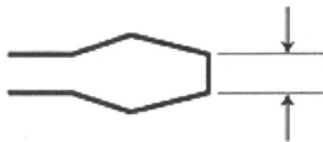

刃先幅 3.8mm 以下の
マイナスドライバー

参考：WAGOメーカ推奨品のマイナスドライバー

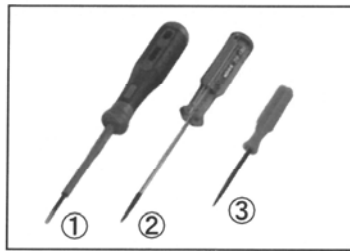

- ① 210-720.....標準型(欧州製)
- ② 210-120J... 標準型(国内製)
- ③ 210-657J...ショート型

■電線のむき出し

*必ず、むき長さは5～6mmにして下さい。

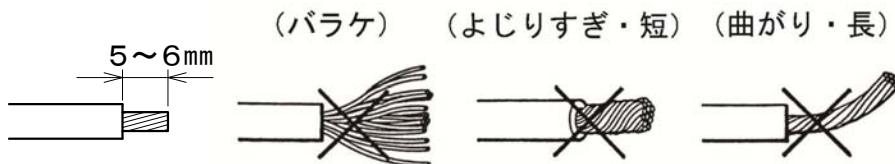

むき長さ(実寸)

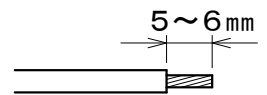

- *むき長さが短いと、被覆かみ込み接続不良となります。
- *一つの穴には、1本の電線を接続して下さい。
- *電線は、0.3～0.75mm²を使用して下さい。

■結線作業

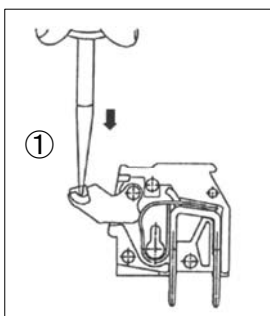

- ①ドライバーを、操作用レバーのスリットに当て、ハウジングに突き当たるまで押します。

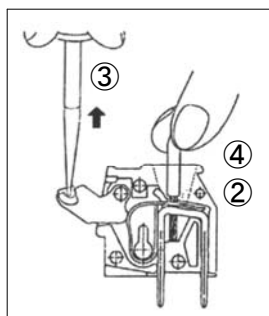

- ②むき出した電線を、電線口に差し込みます。
- ③突き当たるまで差し込んだら、電線を押さえたままドライバーをはなします。
- ④確認のため、電線を軽く引っ張って下さい。(強く引っ張らないで下さい)

登 録 票

(FAX 又は 郵送にてお願い致します。)

*コードNo. -

使用会社名		担当者	印
所在地 〒 -			
TEL		FAX	
品名			
型式 -			
チャンネルコード		製番 (シリアル)	
対象設備		設置年月日	
納入業者名		TEL	
所在地 〒 -			
アンケートにお答え下さい。(該当項目に✓印を入れて下さい。)			
朝日音響の無線操縦装置を			
<input type="checkbox"/> 今回初めて導入した			
<input type="checkbox"/> 既に使用している 使用している機種名 _____			
<input type="checkbox"/> 今後導入の予定がある 予定機種 _____ 対象設備 _____			
他メーカーの無線操縦装置を			
<input type="checkbox"/> 既に使用している 使用している機種/メーカー _____			
<input type="checkbox"/> 今後導入の予定がある 予定機種 _____ 対象設備 _____			
その他、メーカーに対する要望、意見をお聞かせ下さい。			

*印は 朝日音響 (株) で記入しますので記入しないで下さい。

修理受付調査票

申込日 20 年 月 日

修理受付を行う際には、下記事項の確認が必要となります。
 必ず、ご記入の上、修理品と一緒にご返却下さいませよう、お願い致します。

【お取引先様ご記入欄】

<p>①ご注文N° _____ ご注文N°を発行しない場合 ②担当者名 _____ 様ご了解済み ※①又は、②に <u>ご記入の無いものは、修理が行えません。</u> 必ずご記入下さい。（弊社と直接のお取引引きの無い場合は製品納入時の窓口会社から弊社へ注文N°が入る様ご連絡の上返却下さい。）</p>	
<p>事前見積 <input type="checkbox"/>要 (尚、要望がない限り弊社では事前見積もりは行っておりません。事前見積もりは有償となります。)</p>	
<p>ふりがな _____</p> <p>修理依頼会社名 _____</p> <p>ふりがな _____</p> <p>所在地 〒 _____</p> <p>TEL (_____) _____ FAX (_____) _____</p>	<p>部署名 _____</p> <p>担当者名 _____</p>
<p>ふりがな _____</p> <p>ユーザー名 _____</p> <p>ふりがな _____</p> <p>ユーザー所在地 〒 _____</p> <p>TEL (_____) _____ FAX (_____) _____</p>	<p>部署名 _____</p> <p>担当者名 _____</p>
<p>修理品発送先について 1. 御社宛 (<input type="checkbox"/>) 2. ユーザー直送 (<input type="checkbox"/>) 3. その他の場合は下記にご住所をご記入下さい。 3. その他 _____ 御中 _____ 課 _____ 様宛 〒 _____ TEL (_____) _____</p>	
<p>症</p> <p>状</p> <p>↓</p> <p>条</p> <p>件</p> <p>↓</p> <p>確</p> <p>認</p>	<p>機種情報 (チャンネルコードと製番(シリアル)は、送信機本体及び受信機のシールに書いてあります。) 型式 _____ 製番(シリアル) _____ チャンネルコード _____</p> <p>修理依頼内容 (該当項目に✓印を付けて下さい。詳細は下記余白に具体的にご記入下さい。) 依頼内容 <input type="checkbox"/>修理 <input type="checkbox"/>オーバーホール <input type="checkbox"/>一般点検 <input type="checkbox"/>改造他 症 状 <input type="checkbox"/>送信機電源ランプ点灯せず <input type="checkbox"/>受信機電源ランプ点灯せず <input type="checkbox"/>操作不能 <input type="checkbox"/>一部操作不能 <input type="checkbox"/>操作チャタリング <input type="checkbox"/>操作距離が短い</p> <p>コメント _____</p> <p>症状が発生し始めた時期及び発生する条件 (該当項目に✓印を付けて下さい。) <input type="checkbox"/>納入当初から <input type="checkbox"/>1～2ヶ月前から <input type="checkbox"/>1～2週間前から <input type="checkbox"/>2～3日前から <input type="checkbox"/>常 時 <input type="checkbox"/>ショック時(送信機) <input type="checkbox"/>送信機電源を入れて待機時 <input type="checkbox"/>近くで操作してもNG <input type="checkbox"/>時 々 <input type="checkbox"/>ショック時(受信機) <input type="checkbox"/>各操作をした時 <input type="checkbox"/>ずっと障害が継続 <input type="checkbox"/>朝 一 その他お気付きの点 _____ <input type="checkbox"/>夕 方 _____</p> <p>御社での症状確認は <input type="checkbox"/>できた <input type="checkbox"/>できなかった</p> <p>部品発注について (修理品と一緒に部品購入を希望される場合、該当項目に✓印を付けて下さい。) 1. 対象機について <input type="checkbox"/>修理品に使用 <input type="checkbox"/>その他 _____ 用 (型式又は製番をご記入下さい) 2. 発注部品 <input type="checkbox"/>ビニールケース (クリアケース) <input type="checkbox"/>シリコンカバー <input type="checkbox"/>ソフトケース <input type="checkbox"/>プロテクトカバー <input type="checkbox"/>電 池 <input type="checkbox"/>ベルトアンテナ <input type="checkbox"/>ストラップS <input type="checkbox"/>パネルプレート <input type="checkbox"/>プリンタシート <input type="checkbox"/>その他 (_____) 3. 費用について <input type="checkbox"/>修理費に含めてもよい <input type="checkbox"/>修理費とは分けて別伝票にて</p>

お客様へお願い

他のユーザー様との混信を避ける為、弊社データベースで周波数管理をおこなっています。

まだユーザー登録が済んでいない場合は、弊社営業課までご連絡をお願い致します。

非標準品の場合は、本書と共に必ず仕様書を対照しながらお読み下さい。本書は標準品を基準にした取扱説明書となっています。

ご不明な点、不具合がございましたら弊社営業課もしくは補修課まで電話、FAX、メールにてご連絡賜りますようお願い申し上げます。

双方向データケーブルレス100Sシリーズ 取説
TC-101S

未来に向かって
半歩、先を走る



朝日音響 株式会社

〒771-1311 徳島県板野郡上板町引野字東原43-1

FAX.088-694-5544 TEL.088-694-2411

<http://www.asahionkyo.co.jp/> Email: office@asahionkyo.co.jp

